

Todo en comunicación visual

Banner enrollable-Roll 1

Gráfica no incluida

Referencia Tamaño
(anchox alto)

Ref. 1001	85cm X 205cm
Ref. 1002	100cm X 205cm
Ref. 1003	125cm X 205cm



Medida gráfica	85/100/125X205
----------------	----------------



Bolsa de transporte
Caja individual blanca



Estructura de aluminio

Banner enrollable-Roll 2

Referencia Tamaño Gráfica no incluida
(anchox alto)

Ref. 1004	85cm X 200cm
Ref. 1005	100cm X 200cm
Ref. 1006	120cm X 200cm
Ref. 1007	150cm X 200cm

Se puede fabricar hasta 3m de ancho

Medida gráfica	85/100/120/150X205
----------------	--------------------



Bolsa de transporte
Caja individual blanca



Gran peso que aporta
estabilidad y consistencia

Banner enrollable-Roll 3

Referencia Gráfica no incluida
 Tamaño
 (anchox alto)

Ref. 1008	80cm X 220cm
Ref. 1009	100cm X 220cm

Medida gráfica	85/100X220
----------------	------------



Fácil cambio de gráfica:
 Sujeción a perfil superior con sistema pinza-presión.
 Sujeción a rulo-muelle, con junquillos de ensamble
 (se incluyen 5 unidades para 5 gráficas).



Bolsa de transporte
 Caja individual blanca



Gran peso que aporta
 estabilidad y consistencia

Estructura de aluminio
 pintada en negro



Mástil telescópico que permite todas
 las alturas 8 desde 100cm hasta 220cm.



Porta-folletos
 Para instalar
 mediante imanes
 sobre Banner,
 pop-up, display,
 lonas, etc

Banner enrollable-Clasic

Gráfica no incluida

Referencia Tamaño
(anchox alto)

Ref. 1010	85cm X 216cm
Ref. 1011	120cm X 216cm

Medida gráfica	85/120x216
----------------	------------

Bolsa de transporte
Caja individual



Estructura de aluminio

Fácil cambio de gráfica
Sujeción a perfil superior,
sistema pinza-presión.
Sujeción a rulo-muelle,
con junquillos de ensamble



Estructura aluminio

Banner enrollable-2 caras

Referencia Tamaño Gráfica no incluida
(anchox alto)

Ref. 1012	85cm X 200cm
Ref. 1013	100cm X 200cm

Medida gráfica	85/100X205
----------------	------------



Bolsa de transporte



Estructura aluminio

Banner Motor Suelo (visión 1 cara)

Gráfica no incluida

Referencia Tamaño
(anchox alto)

Ref. 1014

Estructura aluminio

Medida gráfica 78X407cm



Bolsa de transporte
Caja individual blanca



Modo eléctrico. Giro continuo.

Banner Motor Suspende (visión 1 cara)

Referencia Tamaño Gráfica no incluida
(anchox alto)

Ref. 1015

Se puede fabricar hasta 3m de ancho

Medida gráfica 82X330cm



Estructura aluminio
Motor eléctrico. Giro continuo.

Bolsa de transporte



Mando a distancia



Banner Eco

Gráfica no incluida

Referencia Tamaño
(anchox alto)

Ref. 1016

Medida gráfica	
Anchos	De 60 a 80 cm
Altos	De 160 a 180-200 cm

Bolsa pvc.



Brazos y pies de apoyo extensibles que permiten diferentes medidas



Banner Plass 1-2 caras

Referencia Tamaño Gráfica no incluida
(anchox alto)

Ref. 1017

Medida gráfica	
Ancho	59cm
Altos	De 59 a 175 cm



Bolsa de transporte



Aluminio, pie en aspa y plegable diferentes alturas. De 59 a 175 cm.

Banner gigante

Gráfica no incluida

Referencia Tamaño
(anchox alto)

Ref. 1018

Medida gráfica	
Anchos	De 120 a 150 cm
Altos	De 220 a 250 cm

Bolsa de transporte opcional



Aluminio, plástico y fibra de vidrio.
Contiene dos brazos extensibles. Altura regulable. Desmontable en dos piezas

Banner tradic 1-2 caras

Referencia Tamaño Gráfica no incluida
(anchox alto)

Ref. 1019

Medida gráfica	
Ancho	100 cm
Altos	De 110 a 240 cm

Bolsa de transporte



Perfil superior de sujeción gráfica en aluminio

Aluminio, mástil telescópico diferentes alturas.

Banner 3 caras

Gráfica no incluida

Referencia Tamaño
(anchox alto)

Ref. 1020

Medida 1 gráfica 90X215 cm

Posibilidad de montar 2 o 3 gráficas



Bolsa de transporte



Sólida estructura de aluminio.
Telescópica. Desmontable.

Banner Exterior Véntola-1

Referencia Tamaño Gráfica no incluida
(anchox alto)

Ref. 1021

Medida gráfica

Anchos De 60 a 100 cm

Altos De 160 a 200 cm

Bolsa de transporte-opcional



Aluminio y fibra de vidrio.
Base recipiente de polycarbonato para agua o arena.
Regulable en ancho y alto.

Banner Exterior Véntola 2

Gráfica no incluida

Referencia

Tamaño
(anchox alto)

Aluminio y fibra de vidrio.
Base recipiente de polycarbonato para agua o arena.
Regulable en ancho y alto.

Ref. 1022	
-----------	--

Medida gráfica	
Anchos	De 45 a 70 cm
Altos	De 160 a 180 cm

Posibilidad de montar 1 o 2 gráficas
(varillas desmontables)
Bolsa de transporte-opcional



Banner Exterior Véntola-3

Referencia

Tamaño
(anchox alto)

Gráfica no incluida

Ref. 1023	
-----------	--

Medida gráfica	110X330 cm
----------------	------------

Bolsa de transporte

Incluye piezas para sujeción de gráficas rígidas en el pie.

Base de plástico.
Estructura de aluminio, plegable y telescópica.
Altura 500 cm.



Banner Exterior Véntola 4

Gráfica no incluida

Referencia Tamaño
(anchox alto)

Ref. 1024

Medida gráfica 250X200 cm



Estructura de aluminio



Banner Exterior Véntola-4 plus

Gráfica no incluida

Referencia Tamaño
(anchox alto)

Ref. 1025

Medida gráfica 564X245 cm



Estructura de aluminio.

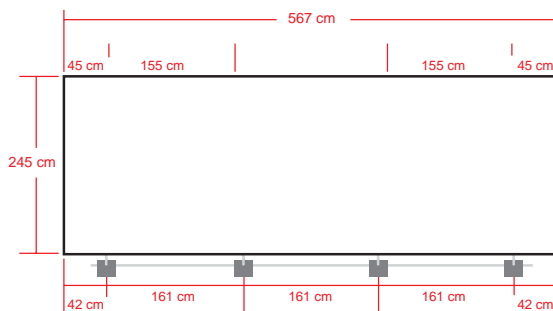

2 caras. Bases de plástico rellenas

Pop Up Eco

Gráfica no incluida



Fijación Muelles.
2 focos -opcionales

Maleta de transporte

Estructura de aluminio desplegable.

4 versiones posibles (otras medidas consultar)

4 x 3 curvo

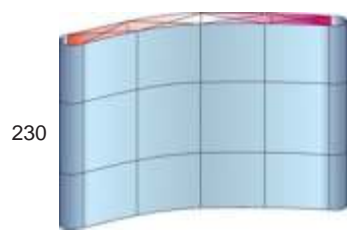
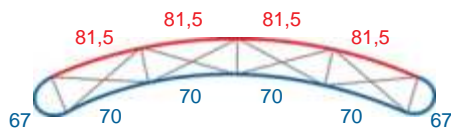

Medidas de gráficas

1 Cara: Ref. 1026
70 x 230 cm X 4 piezas
67 x 230 cm X 2 laterales

2 caras: Ref. 1027
70 x 230 cm X 4 piezas
81,5 x 230 cm X 4 piezas
67 x 230 cm X 2 laterales

4 x 3 recto

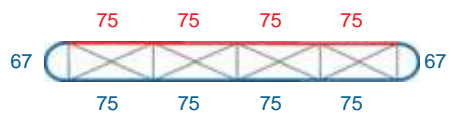

1 Cara: Ref. 1028
75 x 230 cm X 4 piezas
67 x 230 cm X 2 laterales

2 caras: Ref. 1029
75 x 230 cm X 8 piezas
67 x 230 cm X 2 laterales

3 x 3 curvo

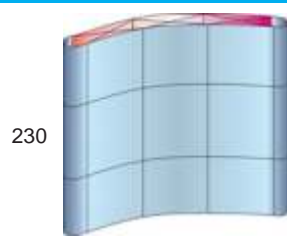
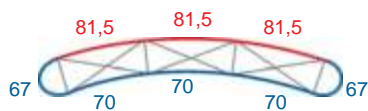

1 Cara: Ref. 1030
70 x 230 cm X 3 piezas
67 x 230 cm X 2 laterales

2 caras: Ref. 1031
70 x 230 cm X 3 piezas
81,5 x 230 cm X 3 piezas
67 x 230 cm X 2 laterales

3 x 3 recto

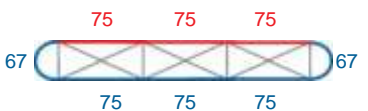

1 Cara: Ref. 1032
75 x 230 cm X 3 piezas
67 x 230 cm X 2 laterales

2 caras: Ref. 1033
75 x 230 cm X 6 piezas
67 x 230 cm X 2 laterales

Otras medidas consultar

Pop Up Textil

Gráfica no incluida



Fijación Muelles.



Estructura de aluminio plegable
preparado para montar 1 o 2 caras.
Sujeción de gráfica mediante velcro



Maleta de transporte

2 versiones posibles

3 x 3 recto

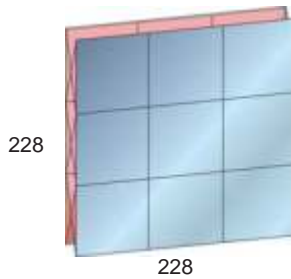

Medidas de gráficas

2 caras: Ref. 1034
228 x 228 cm X 2 piezas
Gráficas no incluidas

4 x 3 recto

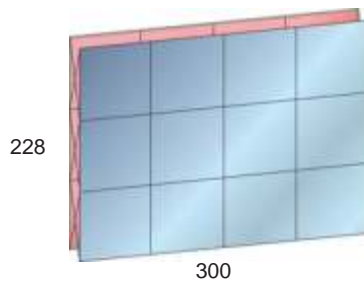

2 caras: Ref. 1035
300 x 228 cm X 2 piezas
Gráficas no incluidas

Pop Up Autoblocante



Fijación Muelles.
2 focos incluidos

Gráfica no incluida



Maleta/mostrador con
cerradura



El mural más ligero, sencillo y rápido de trabajar en su género.

Una ligera presión con dos manos, en un sólo punto de la estructura es suficiente para fijarla firmemente desplegada.

Barras magnéticas triples (tres tramos unidos con elásticos) fáciles y rápidas de colocar.

2 versiones posibles (otras medidas consultar)

4 x 3 curvo

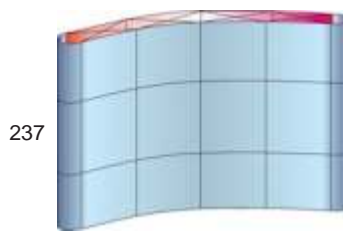
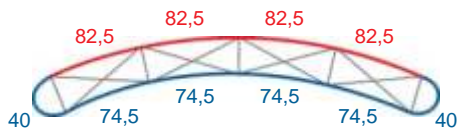

237

Medidas de gráficas

1 Cara: Ref. 1044
74,5 x 237 cm X 4 piezas
40 x 237 cm X 2 laterales

2 caras: Ref. 1045
74,5 x 237 cm X 4 piezas
82,5 x 237 cm X 4 piezas
40 x 237 cm X 2 laterales

3 x 3 curvo

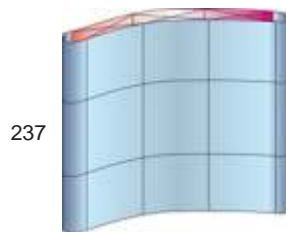
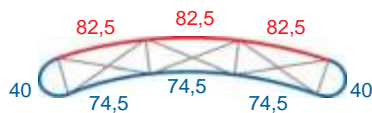

237

1 Cara: Ref. 1046
74,5 x 237 cm X 3 piezas
40 x 237 cm X 2 laterales

2 caras: Ref. 1047
74,5 x 237 cm X 3 piezas
82,5 x 237 cm X 3 piezas
40 x 237 cm X 2 laterales

madera - opcional

Ref. 1049



Maleta mostrador Trolley

Gráfica no incluida

Referencia Tamaño
(anchox alto)

Ref. 1048 96X70X40cm

Medida gráfica 184X75



Fabricado en pvc negro, muy resistente. Cierres metálicos, ruedas y asa para transporte de pop-up y gráficas.



Ref. 1049



Para maletas (mostrador) Trolley

Mostrador degustación-1

Gráfica no incluida

- 2 tubos + cartela superior Ref. 1050
- 1 tubos + cartela superior Ref. 1051
- Sin tubos ni cartela superior Ref. 1052

Se puede fabricar hasta 3m de ancho

Medida gráfica	
Cartela	174cm X 33cm
Faldón	174cm X 94cm

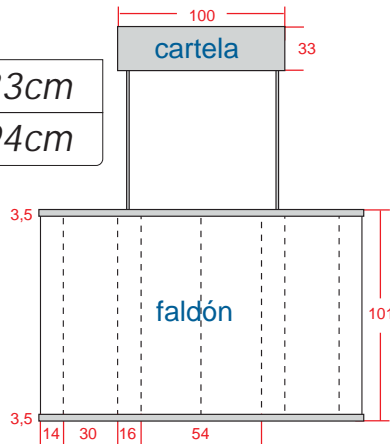

Tamaño armado con tubos y cartela
85 x 220 alto x 40 cm de fondo
Totalmente desmontable y fácil de montar (una balda intermedia)



Se suministra en caja. Bolsa opcional

Mostrador Degustación -2

Gráfica no incluida

2 tubos + cartela superior	Ref. 1053
1 tubos + cartela superior	Ref. 1054
Sin tubos ni cartela superior	Ref. 1055

Medida gráfica	
Cartela	95cm X 30cm
Faldón	181cm X 92cm

Tamaño armado con tubos y cartela:
76 x 211 alto x 51 cm de fondo



Bolsa opcional

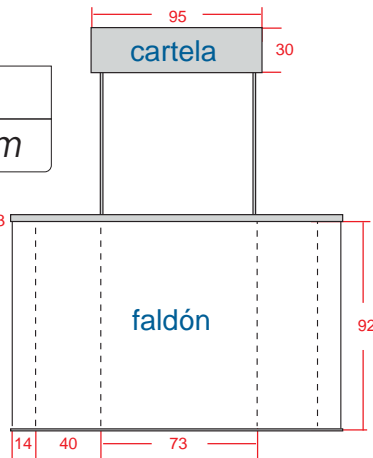

Totalmente desmontable y muy fácil de montar

Mostrador degustación-3

Gráfica no incluida

2 tubos + cartela superior	Ref. 1056
1 tubos + cartela superior	Ref. 1057
Sin tubos ni cartela superior	Ref. 1058

Medida gráfica	
Cartela	95cm X 30cm
Faldón	199cm X 86cm

Tamaño armado con tubos y cartela:
80 x 183 alto x 48 cm de fondo

Bolsa transporte

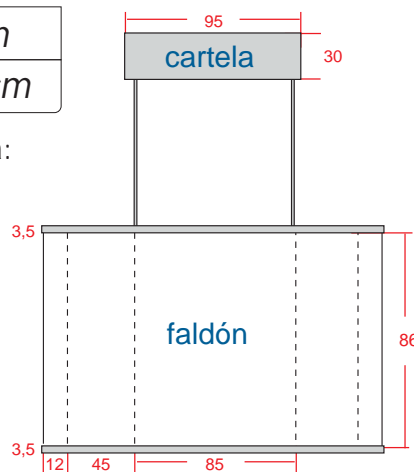

Tamaño armado con tubos y cartela
85 x 220 alto x 40 cm de fondo
Totalmente desmontable y fácil de montar (una balda intermedia)

Mostrador Demostable Luxe

Gráfica no incluida

Ref. 1059



Medida gráfica 205cm X 105cm

Cuerpo enrollable (láminas madera)

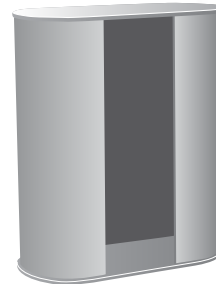
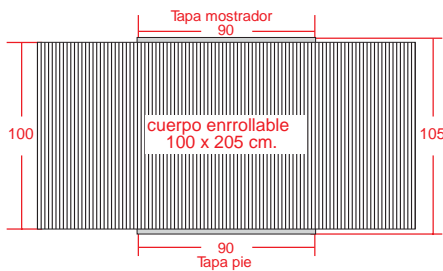

Se arma con 2 tapas madera (mostrador y pie)

Medidas: 90 x 40 x 105 cm

Bolsa transporte

Torre plegable Pop Up

Gráfica no incluida

Ref. 1060



Mostrador estantería con tapa de madera
Tres estantes acrílicos
Estructura articulada de aluminio pintada en negro
Altura 110. Diámetro 55

Tamaño armado con tubos y cartela
85 x 220 alto x 40 cm de fondo
Totalmente desmontable y fácil de montar (una balda intermedia)



Bolsa transporte

Mostrador Pop Up

Gráfica no incluida

Ref. 1061

Medida gráfica 205cm X 105cm

Cuerpo enrollable (láminas madera)



Bolsa transporte



Plegable, desmontable, magnético

Medidas: 130x 90 x36cm de fondo

Cinta magnética adhesiva para montar gráfica.

Estructura plegable y cuatro estantes de madera

Porta/folletos desmontable ruedas

Ref. 1062

Estructura y bandejas metálicas
4 bandejas para catálogos A4
Medidas: 30 x 30 x 150 cm

Caja cartón
se entrega desmontado



Portafolletos-desmontable varillas

Ref. 1063

Estructura metálica, tubo y varilla

9 compartimentos para folletos A4

2 Frentes para displays

Altura: 145 cm.

Caja cartón

Se entrega desmontado

**Porta/folletos desmontable textil**

Ref. 1064

Estructura ligera: aluminio y nylon
4 bolsillos para folletos A4

Altura: 140 cm.

Caja cartón

Se entrega desmontado



Portafolletos plegable dos caras

Ref. 1065

Estructura aluminio y metacrilato
6 compartimentos para folletos A4
Medidas: 25 x 28 x 150 cm. De altura

Bolsa transporte



Porta/folletos plegable metal

Ref. 1066

Estructura metal
4 compartimentos para folletos A4,
Metacrilato translúcido
Altura: 155 cm

Bolsa transporte



Portafolletos sobremesa

Ref. 1067

Para folletos de 10X21



Porta/folletos doble sobremesa

Ref. 1068

Doble cajín.
Para folletos de 10X21



Porta/folletos sobremesa cuatro alturas

Ref. 1069

Cajetines para folletos de 10X21



Porta/folletos pared

Ref. 1070

Para folletos de 10X21



Porta/folletos pared

Ref. 1071

Para folletos de 10X21



Portafolletos sobremesa

Ref. 1072

Para folletos A5 (15X21)



Porta/folletos sobremesa pared

Ref. 1073

Para folletos A5 (15X21)



Porta/folletos sobremesa cuatro alturas

Ref. 1074

Cajetines para folletos A5 (15X21)



Porta/folletos imanes acopable

Ref. 1075

Para folletos de 10X21

Ref. 1076

Para folletos A5 (15X21)

Ref. 1077

Para folletos A4 (21X29,7)



Para instalar sobre Banner, pop-up, display, lonas, etc



Ventosa cristal con velcro

Ref. 1084

Sujeción de cartelería, displays, atrezos, etc...
 En escaparates, murales, superficies de cristal o planas no porosas



Pack 4 unidades



Display clip

Perfil abatible, 30 mm.
 Cierre con presión.
 Con anillas para colgar.
 Fácil y rápido cambio de gráfica.
 Pack: 1 perfil con anillas colgar.

Ref. 1085

Perfil 60cm

Ref. 1086

Perfil 80cm

Ref. 1087

Perfil 100cm

Ref. 1088

Perfil 120cm

(Otras medidas consultar)

Bolsa individual



Marco de aluminio Abatible 1 cara

Gráfica no incluida

Ref. 1089	Din A4
Ref. 1090	Din A3
Ref. 1091	Din A2
Ref. 1092	Din A1
Ref. 1093	Din A0
Ref. 1094	50X70cm
Ref. 1095	70X100cm
Ref. 1096	100X140cm



Otras medidas y color, consultar.
Opcional: Marco inglete, consultar.

Caballete 2 caras

Interior-exterior. marcos abatibles. Fabricado en aluminio.

Ref. 1097	60X84cm
Ref. 1098	50X70cm
Ref. 1099	70X100cm

(Otras medidas consultar)



Postes Panoramic

Ref. 1100

Gráfica no incluida

Varias composiciones:
2 postes y piezas ensamblables
entre si, permiten componer
diferentes espacios a diferentes
anchos y alturas (entre postes)

Altura 2,15 metros

Mostrador madera acoplable
Posibilidad de acoplar diferentes
accesorios:
forta-folletos, urnas, etc



con varias piezas gráficas individuales o de una sola pieza
con diferentes tamaños, dependiendo de la estructura montada.

Portadisplay suelo metálico

Interior-exterior. marcos abatibles. Fabricado en aluminio.

Ref. 1101

60X84cm

Para 10 porta-display tamaño A4
Medidas: 80 x 200 cm



vertical / horizontal.
Para instalación con cables
Metacrilato incoloro 3 mm

Portadisplay

Ref. 1102

70X100cm

Ref. 1103

50X70cm

Ref. 1104

A3cm

Ref. 1105

A4cm

Tótem SLC- 2 caras- iluminación interior

Ref. 1112

Gráfica no incluida

Sólida estructura en chapa, pintura epoxi
*Medidas: 42X160cm

Conexión directamente a red

Rápido y fácil cambio de backlight

Medidas backlight: 42X160cm x 2 caras

*Otras medidas, consultar

**Tótem SL- 2 caras- iluminación interior**

Ref. 1113

Gráfica no incluida

Estructura de aluminio
Medidas: 47X162
Conexión directamente a red

Rápido y fácil cambio de backlight

Medidas backlight: 32X159,5cmX2caras



Tótem SLG- 3 caras giratorio iluminación inte
Ref. 1114

Gráfica no incluida

3 caras, iluminación interior,
 motor giro continuo.
 Muy ligero (fabricado en plástico)

Medidas: 30X30X45

Conexión directa a red
 Óptima presentación para múltiples ubicaciones:
 mostrador, estantería, mesa, escaparate, etc...

Rápido y fácil cambio de backlight

Medidas backlight:
 22X30,5cmX3 caras

Tótem SLG- 2 caras- giratorio-iluminación
Ref. 1115

Gráfica no incluida

Iluminación interior,motor giro continuo.

Muy ligero (Aluminio y plástico)

Medidas: 36X160 cm

Conexión directamente a red

Rápido y fácil cambio de backlight

Medidas de backlight:
 32X151cm X 2 caras



Portamenús de sobremesa

- Ref. 1116 Metacrilato de 3mm A4 (21 X 29,7cm)
- Ref. 1117 Metacrilato de 2mm A5 (15 X 21cm)
- Ref. 1118 Metacrilato de 2mm (15 X 12cm)
- Ref. 1119 Metacrilato de 2mm (12x20cm)



Portafotos sobremesa

- Ref. 1120 Metacrilato de 3mm A3 (29,7X42cm)
- Ref. 1121 Metacrilato de 3mm A4 (21X29,7cm)
- Ref. 1122 Metacrilato de 2mm (15 X 21cm)
- Ref. 1123 Metacrilato de 2mm (10,5X15cm)



Portadisplay pared/colgar

Vertical/horizontal

- Ref. 1124 70X100
- Ref. 1125 50X70
- Ref. 1126 A3 (29,7X42)
- Ref. 1127 A4 (21X29.7)



Atril suelo

- Ref. 1128 35X90 (metacrilato 8mm)



Atril suelo con porta display A4

- Ref. 1129 35X90 (metacrilato 8mm)



Portareloj escaparate

Ref. 1130 Metacrilato



Expositor collares

Ref. 1131 Metacrilato opal 3mm



Portanombres de sobremesa

Ref. 1132 1 y 2 caras. Metacrilato 2mm.



Portanombres de sobremesa

Ref. 1133 Diferentes alturas y grosores.



Espejo sobremesa

Ref. 1134 En metacrilato hielo de 3mm.
Con cristal biselado. Mostrador sobremesa



Espejo sobremesa

Ref. 1135 Sobremesa/escaparate
19X12 cm
altura 45 cm





www.ddcreativos.es
comercial@ddcreativos.es
955 117 114/670 810 593

C/Logroño 2, local
(Junto al Mercadona de Bellavista)